

DE p. 1
TR p. 18

Tefal®

Nutricook+



Bedienungsanleitung
Kullanım kılavuzu

Avril 2020 - Ref 1520009774 - réalisation : PublicisLMA

www.tefal.com
TEFAL S.A.S. - 21260 Selongey
FRANCE

www.tefal.com

Produktbeschreibung / Açıklayıcı tablo

DE
TR

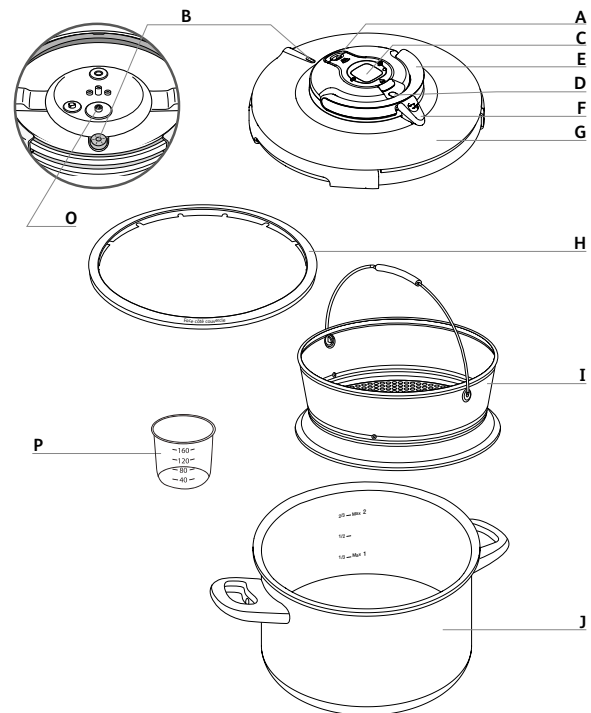

Bedienmodul / Kumanda modülü:

Ansicht von oben
Yukarıdan görünüm

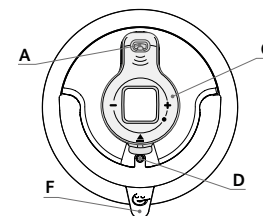

Ansicht von unten
Aşağıdan görünüm





Abb./Şek. 1



Abb./Şek. 2

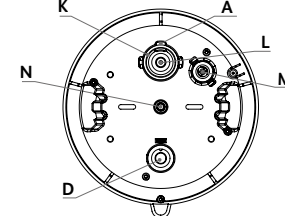

Abb./Şek. 3



Abb./Şek. 4



Abb./Şek. 5



Abb./Şek. 6

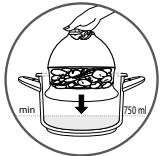

Abb./Şek. 7

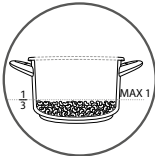

Abb./Şek. 8

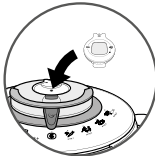

Abb./Şek. 9



Abb./Şek. 10



Abb./Şek. 11

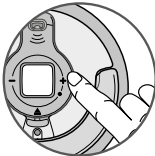

Abb./Şek. 12



Abb./Şek. 13



Abb./Şek. 14



Abb./Şek. 15

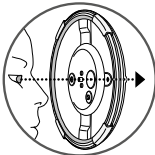

Abb./Şek. 16

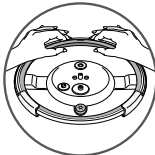

Abb./Şek. 17

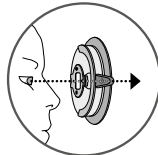

Abb./Şek. 18

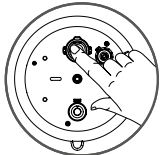

Abb./Şek. 19



Abb./Şek. 20

WICHTIGE SICHERHEITSVORKEHRUNGEN

Nehmen Sie sich vor Benutzung des Nutricook+ Zeit, um alle Anleitungen zu lesen, und beziehen Sie sich stets auf die Bedienungsanleitung. Bei Nichtbeachtung der Bedienungsanleitung könnte das Produkt beschädigt werden.

Zu Ihrer Sicherheit erfüllt dieses Gerät die geltenden Normen und Bestimmungen.

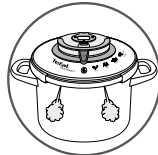
- Druckgeräterichtlinie
- Material, das mit Lebensmitteln in Berührung kommt.
- Umwelt

<p>WICHTIGE PRÜFUNGEN VOR JEDEM GEBRAUCH</p>	<p>VERGEWISSERN SIE SICH, DASS</p> <ul style="list-style-type: none"> ■ der Dampfaustritt nicht verstopft ist (bei guter Beleuchtung) - Abb. 16. ■ der mittlere Teil des Sicherheitsventils (M) sich frei bewegen lässt, indem Sie ihn mit einem stumpfen Stab nach unten drücken - Abb. 18. ■ die Dichtung des Deckels korrekt im Deckel eingesetzt ist - Abb. 15. ■ die Griffe des Topfs korrekt befestigt sind. Ziehen Sie diese bei Bedarf nach.
<p>HALTEN SIE SICH STETS AN DIE NACHFOLGENDEN FÜLLMENGEN</p>	<ul style="list-style-type: none"> ■ Benutzen Sie Nutricook+ niemals ohne Flüssigkeit, sonst könnte der Schnellkochtopf schwer beschädigt werden. Prüfen Sie während des Garens, ob stets ausreichend Flüssigkeit im Topf ist. ■ Mindestfüllmenge 250 ml - Abb. 3. ■ Maximale Füllmenge 2/3 der Behälterhöhe, Markierung MAX 2 - Abb. 4. ■ Beim Dampfgaren dürfen die Lebensmittel im Dampfgareinsatz nicht mit dem Wasser in Berührung kommen und nicht die Markierung MAX 2 am Behälter überschreiten. ■ Maximal 1/3 (Markierung MAX 1) für pastöse Lebensmittel, die während des Garens aufquellen und/oder aufschäumen, wie zum Beispiel Reis, Hülsenfrüchte, Trockengemüse, Kompotte, Kürbis, Zucchini, Karotten, Kartoffeln, Fischfilets ... - Abb. 6.

**VOR UND NACH
DEM GAREN**

- Halten Sie während der Benutzung des Nutricook+ Kinder außer Reichweite.
- Der Dampf ist sehr heiß, wenn er aus dem Druckventil entweicht. Achtung, der Dampfstrahl ist heiß.
- Der Nutricook+ steht beim Kochen unter Druck. Durch eine unsachgemäße Benutzung können Verbrühungen verursacht werden. Stellen Sie sicher, dass der Nutricook+ ordnungsgemäß verschlossen ist, bevor Sie ihn benutzen. (Siehe Abschnitt "Schließen")
- Achten Sie während des Garvorgangs darauf, dass das Ventil immer zischt. Wenn nicht genügend Dampf austritt, reduzieren Sie den Druck und prüfen Sie, ob genügend Flüssigkeit vorhanden ist und der Dampfaustritt nicht verstopft ist. Wenn nach dieser Prüfung immer noch kein Dampf austritt, erhöhen Sie die Temperatur der Heizquelle.
- Kochen Sie keine Lebensmittel, die die Leitungen der Sicherheitsvorrichtungen verstopfen könnten:
 - Beeren
 - Graupen, Dinkel, Hirse
 - Haferflocken
 - Spalterbsen
 - Nudel, Makkaroni, Spaghetti
 - Rhabarber
 - Johannisbeeren
- Es empfiehlt sich, Fleisch, das mit einer Haut überzogen ist (z. B. ganze Würstchen, Zunge, Geflügel...) vor dem Garen mit einem Messer oder einer Gabel einzustechen. Während des Garens kann sich unter der Haut kochende Flüssigkeit ansammeln und herausspritzen.
- Bereiten Sie keine Rezepte auf Basis von Tiermilch im Nutricook+ zu.
- Verwenden Sie kein grobkörniges Salz im Nutricook+, fügen Sie feines Salz am Ende des Garvorgangs hinzu. So vermeiden Sie kleine "Einstiche", die den Boden des Nutricook+ verändern könnten.
- Verwenden Sie den Nutricook+ nicht zum Frittieren von Lebensmitteln in Öl unter Druck.
- Lassen Sie den Nutricook+ nicht unbeaufsichtigt, wenn Sie Öl oder Fette erhitzen. Das kontinuierliche Erhitzen eines Öls, das Rauch entwickelt, beschädigt den Schnellkochtopf. Die Temperatur des Öls kann sich erhöhen, bis das Öl zu brennen beginnt.

VOR UND NACH DEM GAREN	<ul style="list-style-type: none"> ■ Verwenden Sie den Nutricook+ nur zu seinem bestimmungsgemäßen Zweck. ■ Stellen Sie den Nutricook+ nicht in einen heißen Backofen. ■ Legen Sie im Nutricook+ niemals Aluminiumfolie lose auf eine Form. ■ Legen Sie keine Frischhaltefolie in den Nutricook+ ■ Alkoholdämpfe sind brennbar. Bringen Sie die Speisen etwa 2 Minuten zum Kochen, bevor Sie den Deckel aufsetzen. Überwachen Sie Ihr Gerät, wenn Sie Rezepte mit Alkohol zubereiten. ■ Verwenden Sie kompatible, mit den Bedienungsanleitungen übereinstimmende Heizquellen.
-----------------------------------	---

NACH DEM GARVORGANG ...	<ul style="list-style-type: none"> ■ Wenn der Druckanzeiger (D) nicht sinkt, stellen Sie den Nutricook+ in kaltes Wasser. ■ Manipulieren Sie niemals diesen Druckanzeiger. ■ Für pastöse Lebensmittel, die während des Garens aufquellen oder aufschäumen, wie zum Beispiel Reis, Hülsenfrüchte, Trockengemüse, Kompotte, Kürbis, Zucchini, Karotten, Kartoffeln, Fischfilets... Lassen Sie den Nutricook+ einige Minuten abkühlen, stellen Sie ihn dann in kaltes Wasser. Schütteln Sie den Nutricook+ jedes Mal leicht, bevor Sie ihn öffnen, und zwar nachdem Sie sich vergewissert haben, dass der Druckanzeiger gesunken ist, um zu verhindern, dass Dampfblasen austreten, an denen Sie sich verbrühen könnten. Dieser Schritt ist insbesondere wichtig, beim schnellen Abdampfen oder nach dem Abkühlen in kaltem Wasser. ■ Lassen Sie äußerste Vorsicht walten, wenn Sie den Nutricook+ umstellen, während er unter Druck steht. Berühren Sie nicht die heißen Oberflächen. Verwenden Sie gegebenenfalls Topfhandschuhe. Benutzen Sie die 2 Griffe am Behälter. ■ Vergewissern Sie sich, dass der Garregler auf die Position "schonendes Garen"  gestellt ist, bevor Sie den Nutricook+ öffnen. Der Druckanzeiger (D) muss sich unten befinden. ■ Öffnen Sie den Nutricook+ niemals mit Gewalt. Vergewissern Sie sich, dass der Druck im Behälter abgebaut ist. Der Druckanzeiger (D) muss sich unten befinden. (Siehe Abschnitt "Sicherheit").
--	--

WARTUNG	<ul style="list-style-type: none"> ■ Falls Sie Brüche oder Risse an einem Teil des Nutricook+ bemerken, versuchen Sie unter keinen Umständen, den Topf zu öffnen, wenn er geschlossen ist. Warten Sie, bis er vollständig abgekühlt ist, bevor Sie ihn bewegen. Stellen Sie die Benutzung ein und lassen Sie ihn von einem autorisierten TEFAL-Kundendienst reparieren. ■ Beschränken Sie sich bei der Handhabung der Sicherheitssysteme auf Maßnahmen zur Reinigung und Wartung. ■ Verwenden Sie nur die für Ihr Modell vorgesehenen Originalersatzteile von TEFAL. ■ Bewahren Sie keine Lebensmittel im Nutricook+ auf. ■ Reinigen und spülen Sie den Nutricook+ unmittelbar nach jedem Gebrauch. ■ Stellen Sie unter keinen Umständen das Bedienmodul, die Dichtung (H) oder den Timer (C) in eine Geschirrspülmaschine. ■ Halten Sie den Timer (C) niemals unter fließendes Wasser. ■ Verwenden Sie niemals Bleichmittel oder chlorhaltige Produkte, da diese den Edelstahl angreifen könnten. ■ Tauchen Sie den Deckel nicht in Wasser. ■ Tauschen Sie die Dichtung jährlich oder ,wenn sie beschädigt ist, sofort aus. ■ Der Nutricook+ muss nach 10 Jahren Gebrauch in einem autorisierten TEFAL-Kundendienst geprüft werden. ■ Aufbewahrung des Nutricook+: Legen Sie den Deckel mit der Oberseite nach oben auf den Topf, um eine vorzeitige Abnutzung der Deckeldichtung zu vermeiden.
----------------	--

HEBEN SIE DIESE ANLEITUNGEN AUF

Beschreibung

A. Dampfaustritt	I. Dampfgareinsatz
B. Automatisches Entlüftungssystem	J. Topf
C. Timer	K. Dichtung des Dampfaustritts
D. Druckanzeiger	L. Druckventil
E. Bügel zum Öffnen/Schließen	M. Sicherheitsventil
F. Garregler	N. Befestigungszapfen des Bedienmoduls
G. Deckelverkleidung	O. Abdampfventil
H. Dichtung	P. Messbecher (ml)

Der Nutricook+ ist kein herkömmlicher Schnellkochtopf. TEFAL hat Neuerungen vorgenommen, um die Nährwerte der Lebensmittel bestmöglich zu erhalten.

Ihr Modell bietet vier Garprogramme



Und jedes Programm umfasst zwei Phasen:

- Die erste Phase unter Druck, um Zeit zu sparen: Die Dauer der Phase wird im Timer mit den Tasten + und - eingestellt.
- Die zweite sanfte Garphase (wenig Dampf) Dampf bei ausgeschalteter Herdplatte, um ein übermäßiges Garen zu vermeiden und Ihren Energieverbrauch zu senken. Die Dauer der zweiten Phase ist bereits im Timer eingestellt. Sie müssen keine weiteren Einstellungen vornehmen.

Die Dauer der zweiten Phase kann je nach Programm variieren:

- Programm 1 : 4 min
- Programm 2 : 6 min
- Programm 3 : 10 min
- Programm 4 : 4 min

Vor jedem Gebrauch unbedingt durchzuführende Prüfungen

Überprüfen des Dampfaustritts: Stellen Sie den Garregler auf das erste Programm und entfernen Sie das Bedienelement.

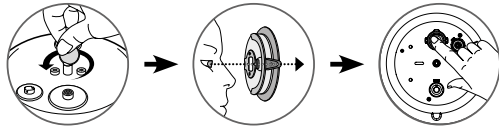

- Reinigen Sie das Bedienelement unter fließendem Wasser und vergewissern Sie sich, dass der Dampfaustritt (A) nicht blockiert ist. Falls ja, spülen Sie ihn unter fließendem Wasser. Prüfen Sie, ob das Druckventil (L) sich bewegen lässt.

Überprüfen des Sicherheitsventils



- Vergewissern Sie sich, dass der mittlere Teil des Sicherheitsventils (M) sich frei bewegen lässt, indem Sie ihn mit einem stumpfen Stäbchen nach unten drücken.

Öffnen

Zum Öffnen/Schließen muss das Bedienelement unbedingt auf dem Deckel angebracht sein.

- Prüfen Sie, ob der Garregler auf die Position Abb. 8 gestellt ist und der Druckanzeiger unten ist.
- Stellen Sie den Bügel zum Öffnen/Schließen von der waagerechten in die senkrechte Position (die Verriegelungszargen gleiten auseinander): Abb. 1
- Nehmen Sie den Deckel ab.

Schließen

- Setzen Sie den Deckel waagrecht auf den Topf und achten Sie dabei darauf, dass er richtig positioniert ist.
- Stellen Sie den Bügel zum Öffnen/Schließen von der senkrechten in die waagerechte Position. Abb. 2
- Üben Sie am Ende des Vorgangs leichten Druck aus, um den Schließmechanismus auszulösen.
- Es ist normal, dass sich der Deckel in der geschlossenen Position frei auf dem Topf drehen lässt.

Die Zargen müssen den Rand des Deckels berühren.

Falls Sie den Deckel nicht schließen können:

- Prüfen Sie, ob der Bügel zum Öffnen/Schließen richtig senkrecht steht.
- Vergewissern Sie sich, dass der Deckel korrekt positioniert ist.

Benutzung

Wir empfehlen Ihnen, den Topf beim ersten Mal nur mit Wasser zu benutzen, um sich mit dem Nutricook+ vertraut zu machen und herstellungsbedingte Verunreinigungen (Staub) zu entfernen.

Stellen Sie den Nutricook+ so auf, dass der Garregler auf Sie gerichtet ist.

- Füllen Sie den Topf bis zu 2/3 (MAX 2) mit Wasser.
- Setzen Sie den Dampfgareinsatz in den Topf.
- Schließen Sie den Nutricook+.
- Stellen Sie den Garregler auf "Prog. 4".
- Stellen Sie den Timer auf 20 Minuten ein.
- Stellen Sie den Nutricook+ auf eine Heizquelle, die auf die ihre höchste Stufe eingestellt ist.

- Wenn Sie den **ersten Signalton** des Timers hören, reduzieren Sie die Hitze. **Die Garphase unter Druck beginnt nun.**
- Wenn Sie den **zweiten Signalton** hören, stellen Sie den Garregler auf  : Es beginnt nun die sanfte Garphase mit wenig Dampf. **Abb. 12.** Stellen Sie die Heizquelle aus.
- Wenn der **dritte Signalton** ertönt, ist der Garvorgang beendet.
- Vergewissern Sie sich, dass der Druckanzeiger nach unten gesunken ist, und öffnen Sie den Topf.

Versuchen Sie niemals den Topf mit Gewalt zu öffnen, bevor der Druckanzeiger nach unten gesunken ist.

Vor dem Garen

Stellen Sie den Nutricook+ so auf, dass der Garregler auf Sie gerichtet ist.

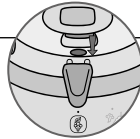

- Überprüfen Sie vor jeder Benutzung, ob das Bedienelement korrekt befestigt ist (mithilfe einer Münze). Prüfen Sie, ob das Abdampfventil (O) auf der Innenseite des Deckels sich bewegen lässt.
- Prüfen Sie auch den Dampfaustritt (A) und das Sicherheitsventil (M): siehe Seite 4.

Überwachen Sie den Nutricook+ wie alle Kochgeräte sorgfältig, wenn Sie den Schnellkochtopf in der Nähe von Kindern benutzen.

Mindestfüllmenge

Die Lebensmittel im Dampfwareinsatz dürfen nicht den Deckel des Nutricook+ berühren. Der Schnellkochtopf darf maximal bis zu 2/3 (MAX 2) gefüllt werden.

Garen direkt im Topf:

- Geben Sie immer mindestens 250 ml Flüssigkeit in den Topf. **Abb. 3.**

Dampfwaren:

- Geben Sie 750 ml Wasser in den Topf.
- Stellen Sie Ihren Dampfwareinsatz auf den Topfboden. **Abb. 5.**

Wenn der Nutricook+ ohne Flüssigkeit erhitzt wurde:

- Lassen Sie Ihren Nutricook+ von einem autorisierten TEFAL-Kundendienst überprüfen.

Höchstfüllmenge

- Füllen Sie den Nutricook+ maximal bis zu 2/3 der Topfhöhe (Markierung MAX 2). **Abb. 4.**

Für bestimmte Lebensmittel:

- Füllen Sie für pastöse Lebensmittel, die während des Garens aufquellen und/oder aufschäumen, wie zum Beispiel Reis, Hülsenfrüchte, Trockengemüse, Kompotte, Kürbis, Zucchini, Karotten, Kartoffeln, Fischfilets... den Nutricook+ maximal bis zu 1/3 der Topfhöhe (Markierung MAX 1). **Abb. 6.**

Während des Garens

Der Dampf ist sehr heiß, wenn er aus dem Druckventil entweicht.

- Falls Sie den Nutricook+ während der sanften Garphase versehentlich öffnen, muss dieser sofort wieder geschlossen werden; dann wird das Gargergebnis nicht beeinträchtigt.
- Nehmen Sie den Timer während der Garphasen nicht ab.
- Sie können den Timer jederzeit durch gleichzeitiges Drücken der beiden Tasten ausschalten.
- Während des Garvorgangs kann die Garzeit nur verändert werden, wenn der Timer auf dem Produkt positioniert ist. Während der sanften Garphase kann die Zeit nicht geändert werden.

Öffnen Sie den Nutricook+ nicht vor Ablauf der sanften Garphase. Es besteht das Risiko, dass Sie den Garvorgang abbrechen, bevor die Zutaten vollständig gar sind. Siehe Abschnitt "Nach Ablauf des Garvorgangs".

FEHLERMELDUNG

Wenn der Timer ununterbrochen blinkt und schnelle Pieptöne erzeugt

- Vergewissern Sie sich, dass:**
- der Timer korrekt auf dem Nutricook+ angebracht ist;
 - ein Garprogramm ausgewählt wurde;
 - der Deckel nicht umgekehrt auf den Tasten + und - liegt.



Nach Ablauf des Garvorgangs

- Am Ende der sanften Garphase signalisiert der dritte Signalton des Timers, dass der Garvorgang abgeschlossen ist.
- Vergewissern Sie sich, dass der Druckanzeiger (D) nach unten gesunken ist.
- Stellen Sie den Bügel zum Öffnen/Schließen in die senkrechte Position, um den Deckel zu öffnen. **Abb. 1.**

Versuchen Sie niemals den Topf mit Gewalt zu öffnen, bevor der Druckanzeiger nach unten gesunken ist.

- Entfernen Sie den Timer, spülen Sie den Nutricook+ aus und trocknen Sie ihn ab.

Benutzung des Dampfgareinsatzes

- Geben Sie 750 ml Wasser in den Topf.
- Stellen Sie den Dampfgareinsatz auf den Topfboden. Abb. 5.
- Das Wasser darf den Boden des Einsatzes nur leicht berühren.

Befestigen und Abnehmen des Bedienelements

- Das Bedienelement ist für eine einfache Reinigung Ihres Nutricook+ entwickelt.

Abnehmen des Bedienelements vom Deckel:

- Drehen Sie den Deckel um.
- Halten Sie das Bedienelement mit einer Hand fest und lösen Sie mit der anderen Hand die Befestigungsschraube des Bedienelements mit einer Münze.
- Drehen Sie den Deckel wieder um und entfernen Sie das Bedienelement.

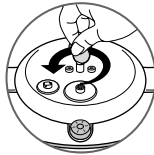

Befestigen des Bedienelements auf dem Deckel:

- Setzen Sie die Deckelverkleidung auf den Deckel.
- Setzen Sie das Bedienelement mit nach unten geklapptem Bügel auf den Deckel.
- Drehen Sie den Deckel mit dem Bedienelement um. Halten Sie währenddessen das Bedienelement auf dem Deckel fest. Schrauben Sie dann die Befestigungsschraube mithilfe einer Münze wieder fest.

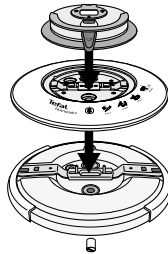

Das Bedienelement kann nur in eine Richtung aufgesetzt werden.

- Benutzen Sie den Nutricook+ niemals ohne Verkleidung.

Befestigen und Abnehmen des Timers

- Führen Sie zum Anbringen des Timers (C) zunächst den vorderen Teil ein und klemmen Sie dann den hinteren Teil fest, Abb.7.
- Drücken Sie zum Entfernen des Timers (C) auf die Lasche und nehmen Sie den Timer ab.

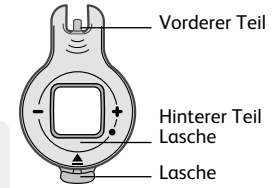

Öffnen Sie den **Nutricook+** nicht vor Ablauf der sanften Garphase. Es besteht das Risiko, dass Sie den Garvorgang abbrechen, bevor die Zutaten vollständig gar sind. Siehe Abschnitt "Nach Ablauf des Garvorgangs".

Reinigung und Wartung

Bewahren Sie keine Lebensmittel im **Nutricook+** auf.

- Bitte beachten Sie diese Hinweise zur Reinigung und Wartung Ihres Topfes nach jedem Gebrauch, um seine Funktionsfähigkeit zu erhalten.
- Waschen Sie den **Nutricook+** nach jedem Gebrauch mit Wasser und etwas Geschirrspülmittel ab. Reinigen Sie auf die gleiche Weise den Dampfgareinsatz.
- Verwenden Sie niemals Bleichmittel oder chlorhaltige Produkte, da diese den Edelstahl angreifen könnten.

Reinigung des Topfes

Topfnnenseite:

- Reinigen Sie die Innenseite mit einem Topfreiniger und etwas Geschirrspülmittel.
- Wenn die Innenseite des Edelstahl-Topfes einen irisierenden Schimmer oder weiße Flecken (Mineralablagerungen) aufweist, verwenden Sie Essig zur Reinigung.
- Der Topf ist geschirrspülmaschinenfest.

Topfaußenseite:

- Reinigen Sie die Außenseite mit einem Schwamm und Geschirrspülmittel.

Reinigung des Deckels

Der Timer darf weder unter fließendes Wasser gehalten werden, noch ist er geschirrspülmaschinenfest.

- Entfernen Sie den Timer.
- Wenn Sie den Timer, die Dichtung und das Bedienelement entfernt haben, können Sie den Deckel in die Geschirrspülmaschine stellen.

- Zur Reinigung des Abdampfventils (**O**): Entfernen Sie das Bedienelement und halten Sie den Deckel unter fließendes Wasser. Vergewissern Sie sich bei guter Beleuchtung, dass das Ventil nicht verstopft ist. **Abb. 14**.
- Falls Sie die Abdeckung des automatischen Lüftungssystems (**B**) versehentlich abgenommen haben, setzen Sie sie wieder ein, indem Sie die Abdeckung nach unten drücken und gleichzeitig drehen.

Reinigung der Deckeldichtung

Die Dichtung ist nicht geschirrspülmaschinenfest.

- Reinigen Sie nach jedem Gebrauch die Dichtung (**H**) und die Rille zum Einsetzen der Dichtung.
- Reinigen Sie die Dichtung mit einem Schwamm und Geschirrspülmittel.
- Um die Dichtung wieder anzubringen, achten Sie darauf, dass der Aufdruck "face côté couvercle" sich am Deckel befindet **Abb. 15**.

Reinigung des Bedienelements, der Ventile und der Deckelverkleidung

- Entfernen Sie das Bedienelement (siehe Abschnitt "Anbringen und Abnehmen des Bedienelements"). Reinigen Sie das Bedienelement unter einem Rinnsal fließenden Wassers.

Öffnen Sie unter keinen Umständen das Bedienelement.

- Vergewissern Sie sich bei guter Beleuchtung, dass der Dampfaustritt (**A**) nicht verstopft ist, siehe **Abb. 16**. Wenn er verstopft ist, halten Sie ihn unter Wasser.
- Vergewissern Sie sich, dass sich das Druckventil (**L**) an der Innenseite des Deckels bewegen lässt, indem Sie den Garregler auf "Prog 1" stellen und mit dem Finger darauf drücken: **Abb. 17**. Sie können dieses Ventil unter einem Wasserstrahl reinigen.
- Prüfen Sie auch, ob das Sicherheitsventil (**M**) einwandfrei funktioniert, indem Sie kräftig mit einem stumpfen Stäbchen in den mittleren Teil der Ventilöffnung drücken. Dieser Teil muss beweglich sein: siehe **Abb. 18**.

Verwenden Sie keinen scharfkantigen oder spitzen Gegenstand für diesen Schritt.

- Vergewissern Sie sich, dass die Dichtung des Bedienelements (**K**) korrekt eingesetzt ist. Wenn diese Dichtung nicht vorhanden oder beschädigt ist, können während des Betriebs des **NUTRICOOK+** Lecks unter dem Bedienelement auftreten. Dank ihrer Form kann die Dichtung mühelos

entfernt und wieder eingesetzt werden. Bei Bedarf erhalten Sie dieses Teil bei den autorisierten TEFAL-Kundendiensten.

- Vergewissern Sie sich, dass der Druckanzeiger (**D**) sauber ist. Sie können diesen gegebenenfalls unter fließendem Wasser reinigen.
- Sollte die Deckelverkleidung durch Lebensmittel (Karotten, Orangen, ...) verfärbt worden sein, wischen Sie sie mit einem in Speiseöl getränkten Tuch ab und setzen Sie die Reinigung fort (Geschirrspülmittel und Schwamm).

Reinigung des Timers

Der Timer ist nicht geschirrspülmaschinenfest.

- Verwenden Sie ein sauberes und trockenes Tuch.
- Verwenden Sie kein Lösungsmittel.
- Halten Sie den Timer niemals unter fließendes Wasser.

Austauschen der Batterie des Timers

- Die Lebensdauer der Batterie hängt von der Häufigkeit der Benutzung des Timers ab. Wenn Sie jedoch bemerken, dass die Anzeige nicht mehr funktioniert oder schwächer wird, müssen Sie die Batterie ersetzen.
- Leisten Sie einen Beitrag zum Umweltschutz. Entsorgen Sie die gebrauchte Batterie nach dem Entnehmen nicht im normalen Hausmüll, sondern bringen Sie sie zu einer speziell hierzu vorgesehenen Sammelstelle. Die Batterie des Timers ist eine Lithium-Mangan-Knopfzellenbatterie. Sie erfüllt die europäischen Richtlinien.
- Ersetzen Sie die leere Batterie im Timer durch eine Batterie des Typs CR2032 oder lassen Sie die Batterie von einem Fachhändler auswechseln.
- Öffnen Sie zum Entfernen der Batterie die Batteriefachabdeckung Ihres Timers. **Abb. 11**.
- Schließen Sie die Batteriefachabdeckung vorsichtig; drücken Sie die Abdeckung nur bis zum Anschlag. **Abb. 11**.



Tipps zum Gebrauch:

- Üben Sie beim Schließen der Batteriefachabdeckung keinen übermäßigen Druck aus.
- Bei Verlust erhalten Sie bei allen unseren autorisierten TEFAL-Kundendiensten einen neuen Timer.

Aufbewahrung des Nutricook+

- Setzen Sie den Deckel wieder auf den Topf.

Sicherheit

Der **Nutricook+** ist mit verschiedenen Sicherheitsvorrichtungen ausgestattet.

Sicherheitsvorrichtung beim Schließen

- Die Zargen müssen den Rand des Deckels berühren. Andernfalls wird Dampf auf Höhe des Druckanzeigers entweichen und der Nutricook+ kann keinen Druck aufbauen.

Sicherheitsvorrichtung beim Öffnen

- Wenn der Nutricook+ unter Druck steht, kann der Bügel zum Öffnen/ Verschließen nicht betätigt werden, da der Mechanismus durch den Druckanzeiger verriegelt wird.
- Versuchen Sie in diesem Fall nicht, den Topf mit Gewalt zu öffnen, sondern stellen Sie den Garregler auf  und warten Sie ab, bis der Druckanzeiger (D) nach unten sinkt, bevor Sie erneut versuchen, den Nutricook+ zu öffnen.

Sicherheitsvorrichtung bei Überdruck

- Der Nutricook+ ist mit zwei Sicherheitsvorrichtungen gegen Überdruck ausgestattet.
- Erste Vorrichtung: Das Sicherheitsventil (M) baut den Druck ab und lässt den Dampf unter dem Bedienelement entweichen: **Abb. 19**.
- Zweite Vorrichtung: Die Dichtung (H) lässt den Dampf zwischen Deckel und Topf entweichen. **Abb. 20**.
- Wenn eines der Sicherheitssysteme gegen Überdruck ausgelöst wird:
 - Stellen Sie die Heizquelle aus.
 - Lassen Sie den Nutricook+ vollständig abkühlen.
 - Öffnen Sie den Topf.
 - Prüfen und reinigen Sie das Druckventil (L), den Dampfaustritt (A), das Sicherheitsventil (M) und die Dichtung (H).

Merkmale

Kompatible Heizquellen



Erhitzen Sie Ihren Topf nicht ohne Inhalt, andernfalls könnte Ihr Produkt beschädigt werden.

- Achten Sie bei der Benutzung von Elektroherdplatten und Induktionskochfeldern darauf, dass deren Durchmesser genauso groß oder kleiner ist als der Durchmesser des Nutricook+ Bodens.
- Achten Sie bei der Benutzung von Cerankochfeldern darauf, dass der Topfboden sauber und unversehrt ist.
- Bei Gasherden darf die Gasflamme unter keinen Umständen über den Rand des Schnellkochtopfes hinausgehen.
- Achten Sie bei allen Herdarten darauf, den Nutricook+ genau in der Mitte der Kochfelder zu stellen.

Durchmesser des Nutricook+ Bodens

Fassungsvermögen	Topf Ø	Ø Boden	Artikelnummern	Material des Topfes und Deckels
6 l	22 cm	18 cm	P42207	Edelstahl
8 l	25 cm	20 cm	P42214	

Informationen zu den Normen

- Maximaler Betriebsdruck: 85 kPa
- Maximaler Sicherheitsdruck: 120 kPa

TEFAL Zubehör

- Folgendes Zubehör für den Nutricook+ ist im Handel erhältlich:
- Setzen Sie sich bitte für den Austausch anderer Teile oder Reparaturen mit einem zugelassenen TEFAL Kundenzentrum in Verbindung.
- Verwenden Sie nur die für Ihr Modell vorgesehenen Originalersatzteile von TEFAL.

Zubehör	Artikelnummern
Dichtung 6 l/8 l	X1010004 / X1010003
Timer	X1060003

Garantie

- Unter der Voraussetzung, dass der NutriCook+ TEFAL gemäß den Anleitungen benutzt wird, gilt für Ihren neuen Schnellkochtopf von TEFAL eine **10-Jahres-Garantie** auf:
 - alle Schäden an der Metallstruktur Ihres Topfes;
 - alle vorzeitige Abnutzung des Grundmetalls.
- **Alle anderen Teile des NutriCook+ sind für den in dem Land, in dem das Produkt gekauft wurde, gesetzlich vorgeschriebenen Garantiezeitraum und ab Kaufdatum gegen alle Herstellungs- oder Materialfehler von der Garantie abgedeckt.**
- **Diese vertragliche Garantie wird gegen Vorlage des Kaufbelegs oder der Rechnung mit dem Kaufdatum gewährt.**

Von dieser Garantie ausgeschlossen sind:

- Beschädigungen, die auf die Nichteinhaltung von wichtigen Vorsichtsmaßnahmen oder auf unsachgemäßen Gebrauch zurückzuführen sind, insbesondere:
 - Stöße, Stürze, in den heißen Backofen stellen
 - Deckel und Druckventil in die Geschirrspülmaschine stellen.
- Diese Garantie kann nur bei autorisierten TEFAL-Kundendiensten geltend gemacht werden.
- Bitte rufen Sie die TEFAL-Helpline an, um die Adresse eines autorisierten TEFAL-Kundendienstes in Ihrer Nähe zu erfragen.

Vorgeschriebene Kennzeichnungen

Kennzeichnung	Stelle
Identifizierung des Herstellers oder der Marke	Deckelverkleidung
Herstellungsjahr, Identifizierung des Geräts/ Modellnummer	Am oberen Rand einer der Verriegelungszargen, sichtbar, wenn sich der Deckel in der Position "Öffnen" befindet.
Maximaler Betriebsdruck, maximaler Sicherheitsdruck	Unter dem Bedienelement sichtbar, wenn es vom Deckel abgenommen ist.
Fassungsvermögen	An der Außenseite des Topfbodens

TEFAL beantwortet Ihre Fragen

Probleme	Empfehlungen
Falls Sie den Deckel nicht schließen können:	<p>Prüfen Sie, ob der Bügel zum Öffnen/Schließen richtig senkrecht steht. Vergewissern Sie sich, dass die Dichtung richtig in den Deckel eingesetzt wurde; siehe Abschnitt "Reinigung und Wartung".</p> 
Wenn der NutriCook+ unter Druck ohne Flüssigkeit erhitzt wurde:	Lassen Sie den NutriCook+ von einem autorisierten TEFAL-Kundendienst überprüfen.
Wenn der Druckanzeiger nicht angestiegen ist und während des Garens kein Dampf aus dem Dampfaustritt entweicht:	<p>Vergewissern Sie sich, dass:</p> <ul style="list-style-type: none"> - der Garregler auf eine Garprogramm gestellt ist; - NutriCook+ richtig verschlossen ist.
Wenn der Druckanzeiger angestiegen ist und während des Garens kein Dampf aus dem Dampfaustritt entweicht:	<p>Dies ist während der ersten Minuten normal. Wenn das Phänomen weiter besteht, wählen Sie das Programm . Warten Sie ab, bis der Druckanzeiger nach unten sinkt und stellen Sie dann den Bügel zum Öffnen/Verschließen des Topfes senkrecht. Reinigen Sie das Druckventil und den Dampfaustritt unter fließendem Wasser und vergewissern Sie sich, dass sich die Klappe des Sicherheitsventils bewegen lässt: Abb. 17. Siehe Abschnitt Reinigung und Wartung.</p>

Probleme	Empfehlungen
Falls der Dampf am Rand des Deckels entweicht, vergewissern Sie sich, dass:	der Deckel richtig geschlossen wurde; die Dichtung des Deckels richtig positioniert ist; die Dichtung in gutem Zustand ist (sonst ersetzen); der Deckel, die Dichtung und die Rille zum Einsetzen der Dichtung im Deckel nicht verschmutzt sind; der Rand des Topfes in einem guten Zustand ist.
Wenn Dampf am Rand des Deckels mit einem schrillen Geräusch entweicht, vergewissern Sie sich, dass:	die Dichtung nicht zwischen Deckel und Topf eingeklemmt ist.
Falls Sie den Deckel nicht öffnen können:	Prüfen Sie, ob der Garregler auf  gestellt ist. Prüfen Sie, ob sich der Druckanzeiger unten befindet. Wenn nicht, lassen Sie den Druck ab. Manipulieren Sie niemals diesen Druckanzeiger.
Wenn die Lebensmittel nicht gar bzw. verbrannt sind, prüfen Sie:	die Garzeit; die Leistungsstufe der Heizquelle; die Position des Garreglers; die Flüssigkeitsmenge.
Wenn Lebensmittel in Ihrem Nutricook+ angebrannt sind:	Lassen Sie Ihren Topf vor dem Abwaschen eine Weile einweichen. Verwenden Sie niemals Bleichmittel oder chlorhaltige Produkte.
Wenn eines der Sicherheitssysteme ausgelöst wurde:	Stellen Sie die Heizquelle aus. Lassen Sie den Nutricook+ abkühlen, ohne ihn zu bewegen. Stellen Sie den Garregler auf das Programm. Warten Sie, bis der Druckanzeiger nach unten gesunken ist und öffnen Sie den Topf. Prüfen und reinigen Sie das Druckventil, den Dampfaustritt, das Sicherheitsventil und die Dichtung. Falls das Problem sich nicht beheben lässt, lassen Sie Ihr Gerät von einem autorisierten TEFAL-Kundendienst prüfen.
Wenn das Abdampfventil (O) abmontiert wurde:	Lassen Sie den Nutricook+ von einem autorisierten TEFAL-Kundendienst reparieren.

Elektrische oder elektronische Altgeräte



Denken Sie an die Umwelt!

- ① Ihr Gerät enthält zahlreiche wertvolle und wiederverwertbare Rohstoffe.
- ➔ Bringen Sie es zu einer Sammelstelle oder zu einem autorisierten Kundendienst, damit es aufbereitet werden kann.

ÖNEMLİ UYARILAR

Nutricook+, tencerenizi kullanmadan önce, tüm talimatları okuyun ve daima “Kullanım Kılavuzuna” başvurun.
Uygun şekilde kullanılmaması hasara yol açabilir.

Güvenliğiniz için, bu cihaz yürürlükteki standartlara ve düzenlemelere uygun olarak üretilmiştir:

- Basıncı Ekipmanlar Direktifi
- Gıda ile temas eden madde ve malzemeler
- Çevre halkası

<p>HER KULLANIMDAN ÖNCE GERÇEKLEŞTİRİLMESİ GEREKEN KONTROLLER</p>	<p>AŞAĞIDAKİLER KONTROL EDİN</p> <ul style="list-style-type: none"> ■ Buhar çıkış borusunun tıkalı olmadığını görsel olarak kontrol edin - Şek. 16. ■ Sivri olmayan bir çubuk ile güçlütce bastırarak, güvenlik supabının (M) hareketli olduğunu kontrol edin - Şek. 18. ■ Kapak lastiğinin kapak içine düzgün bir şekilde yerleştiğinden emin olun - Şek. 15. ■ Kapak kulpunun doğru şekilde yerleştirildiğini kontrol edin. Gerekirse sıkıştırın.
<p>AŞAĞIDAKİ DOLDURMA MİKTARLARINA DAİMA UYUN</p>	<ul style="list-style-type: none"> ■ Nutricook+ tencerenizi asla içinde sıvı olmadan kullanmayın, aksi takdirde ciddi zarar görür. Pişirme işlemi sırasında daima yeterli sıvı olduğundan emin olun. ■ Minimum 250 ml - Şek. 3. ■ Toplam miktarı hazne yüksekliğinin maksimum 2/3'ü kadar (MAKS. 2) olmalıdır - Şek. 4. ■ Buharlı pişirme sırasında, buhar sepetinde bulunan besinler su ile temas etmemeli ve hazne üzerindeki MAKS 2 işaretini geçmemelidir. ■ Pirinç, baklagiller, kurutulmuş sebze, komposto, bal kabağı, kabak, patates, havuç gibi pişirme sırasında şişen veya köpüren gıdalar için, düdüklü tencere maksimum 1/3'ü (MAKS 1 yer işareti) kadar dolu olmalıdır. - Şek. 6.

PIŞİRME İŞLEMİ SIRASINDA VE ÖNCESİNDE

- Nutricook+ tencerenizi çocukların bulunduğu ortamda kullanıyorsanız dikkatli olun.
- Supaptan çıkan buhar çok sıcaktır. Buhar çıkışına dikkat edin.
- Nutricook+ basınç altında pişirir. Kaynama sonucu meydana gelen bozulmalar nedeniyle kullanım performansı düşebilir. Nutricook+ tencerenizi kullanmadan önce kapağının iyice kapatıldığından emin olun. (“Kapatma” paragrafına bakın).
- Pişirme işlemi sırasında, supap ıslığının düzenli ses çıkarttığından emin olun. Çıkan buhar yeterli değilse, yeterli sıvının mevcut olduğunu ve buhar çıkış borusunun tıkalı olmadığını kontrol edin. Bu kontrollerden sonra, buhar düzenli olarak çıkmıyorsa, ocağın altını biraz daha açın.
- Güvenlik devrelerinde tıkanma riski oluşturan gıdalara pişirmeyin:
 - Yaban mersini
 - Öğütülmüş arpa, kavuzlu buğday, darı
 - Yulaf ezmesi
 - Kırık bezelye
 - Erişte, makarna, spağetti
 - Işkın
 - Frenk üzümü
- İri et ve yüzeyinde deri bulunan (sosis, dil, tavuk vb.) besin parçaları için, pişirme öncesinde bir bıçak veya çatal ile deri üzerinde delikler açmanızı tavsiye ederiz. Zira, pişme sırasında su birikimi oluşabilir ve biriken su patlayarak etrafa saçılabilir.
- Nutricook+ tencerenizde, asla süt içeren besinleri pişirmeyin
- Nutricook+ tencereniz içinde iri taneli tuz kullanmayın, tuzu pişirme işleminin sonunda ilave edin. Böylece Nutricook+ tabanında “çukurcukların” oluşmasını engellemiş olursunuz.
- Nutricook+ tencerenizi kızartma yapmak için kullanmayın.
- Yağ ısıtırken Nutricook+ tencerenizin başından ayrılmayın. Yağ ısındığında alev alabilecek yüksek sıcaklıklara ulaşabilmektedir.

PIŞİRME İŞLEMİ SIRASINDA VE ÖNCESİNDE

- Nutricook+ tencerenizi, üretim amacı dışında kullanmayın.
- Nutricook+ tencerenizi sıcak fırına koymayın.
- Nutricook+ tencerenizi alüminyum folyo ile kaplamayın.
- Nutricook+ tencerenize asla streç film koymayın.
- Alkol buharı yanıcıdır. Kapağı kapatmadan önce yaklaşık 2 dakika boyunca kaynatın. Alkol içeren yemekler pişirirken düdüklünüze adikkat edin.
- Kullanım talimatlarında belirtilen ısı kaynaklarını kullanın.

PIŞİRME İŞLEMİ SONRASINDA...

- Emniyet çubuğu (D) aşağı inmezse, lütfen Nutricook+ 'u soğuk suya koyun.
- Supaba asla müdahale etmeyin.
- Pirinç, baklagiller, kurutulmuş sebze, komposto, bal kabağı, kabak, havuç gibi pişirme sırasında şişen veya köpüren gıdalar için Nutricook+ tencerenizi birkaç dakika soğumaya bırakın, ardından soğuk su altında yeniden soğutun. Sizi yakabilecek buhar baloncuklarının fişkirmasını önlemek için kapağı açmadan önce, emniyet çubuğunun aşağı indiğinden emin olduktan sonra, Nutricook+ tencerenizi yavaşça çalkalayın. Bu işlem buharın hızlı boşaltımı sırasında veya musluk suyu altında yeniden soğutulduktan sonra önemlidir.
- Basınç altındaki Nutricook+ tencerenizi dikkatlice hareket ettirin. Sıcak yüzeylere dokunmayın. Gerekirse eldiven kullanın. Haznenin 2 kolunu birden kavrayın.
- Nutricook+ 'u açmadan önce, pişirme programı seçicinin "kısık ateşte pişirme"  durumuna ayarlandığından emin olun. Emniyet çubuğu (D) aşağı konumda olmalıdır.
- Nutricook+ 'u asla zorlayarak açmayın. İçerideki basıncın düştüğünden emin olun. Emniyet çubuğu (D) aşağı konumda olmalıdır. ("Güvenlik" paragrafına bkz).

BAKIM

- Nutricook+ tencereniz kapalıyken bir parçasının kırıldığını veya çatladığını tespit ederseniz, hiçbir durumda açmayı denemeyin; hareket ettirmeden önce tamamen soğumasını bekleyin, bir daha kullanmayın ve onarım için bir TEFAL Anlaşmalı Servis Noktası'na götürün.
- Güvenlik sistemlerine, temizlik ve bakım talimatlarında belirtilenlerin dışında müdahale etmeyin.
- Yalnızca modelinize uygun, orijinal TEFAL yedek parçalarını kullanın.
- Besinleri Nutricook+ içinde bekletmeyin.
- Her kullanımdan sonra Nutricook+ tencerenizi derhal temizleyin ve yıkayın.
- Kumanda modülünü, kapak lastiğini (H) veya zamanlayıcıyı (C) bulaşık makinesine sokmayın.
- Zamanlayıcıyı* (C) asla su altına tutmayın.
- Asla çamaşır suyu veya kloraklı ürünler kullanmayın; paslanmaz çeliğin kalitesine zarar verebilir.
- Kapağı su içine sokmayın.
- Kapak lastiğini her yıl veya yırtılması durumunda derhal değiştirin.
- 10 yıl kullanımdan sonra Nutricook+ tencerenizi bir TEFAL Anlaşmalı Servis Noktası'nda kontrol ettirmelisiniz.
- Nutricook+ 'u rafa kaldırmak için: Kapak lastiğinin aşınmasını önlemek için kapağı haznenin üzerinde çevirin.

BU TALİMATLARI MUHAFAZA EDİN

Tanımlı

- | | |
|-------------------------------------|--|
| A. Buhar tahliye kanalı | I. Buhar sepeti |
| B. Otomatik hava tahliye sistemi | J. Hazne |
| C. Zamanlayıcı | K. Buhar tahliye kanalı yalıtım contası |
| D. Emniyet çubuğu | L. Çalışma supabı |
| E. Açma/kapağı çubuğu | M. Emniyet supabı |
| F. Pişirme programı seçici anahtarı | N. Kumanda modülü sabitleme kolu |
| G. Çevre çemberi | O. Basınç tahliye vanası |
| H. Kapak lastiği | P. Ölçme bardağı (ml olarak ölçeklendirilmiştir) |

Nutricook+ geleneksel bir düdüklü tencere değildir. TEFAL tarafından, gıdaların besin değerlerinin en iyi şekilde muhafaza edilmesi için yeni bir teknoloji ile geliştirilmiştir.

Modeliniz, 4 pişirme programına sahiptir



Ve her program 2 aşamadan oluşmaktadır.

- Zamanın kazanmak için basınçlı 1. aşama: Bu pişirme süresi, zamanlayıcı üzerinde + ve - tuşları ile programlanır.

- Ateş kapalıyken, kısık ateşte pişirme için 2. aşama: Aşırı pişmeyi önler, enerjiden tasarruf sağlar. Bu 2. aşama zamanlayıcı içinde halihazırda ayarlanmıştır, herhangi bir müdahalede bulunmanız gerekmemektedir.

Kullanılan programa göre, 2. pişirme adımının süresi değişir:

- Program 1: 4 dakika
- Program 2: 6 dakika
- Program 3: 10 dakika
- Program 4: 4 dakika

Her kullanım öncesinde yapılması gereken kontroller

Buhar tahliye kanalının kontrolü: Seçici anahtarı Program 1 konumuna ayarlayın ve modülü sökün.

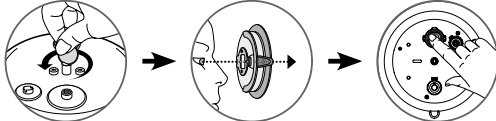

- Modülü su altında yıkayın ve tahliye kanalının (A) tıkanmadığını kontrol edin. Tıkanmışsa, su altına tutun. Çalışma supabının (L) hareketli olduğunu kontrol edin.

Supabın kontrol edilmesi



- Sivri olmayan bir çubuk ile güçlÜce bastırarak, güvenlik supabının (M) hareketli olduğunu kontrol edin.

Açma

Açma/kapama işlemleri için, modülün mutlaka kapak üzerine yerleştirilmiş olması gerekmektedir.

- Pişirme programı seçme anahtarının **Şek. 8** konumunda olduğunu ve emniyet çubuğunun aşağı indiğini kontrol edin.
- Açma / kapama kolunu yatay konumdan dikey konuma getirin (çeneler birbirinden ayrılır): **Şek. 1**
- Kapağı kaldırın.

Kapatma

- Kapağı hazne üzerine yatay olarak yerleştirin, yerine doğru yerleştirildiğinden emin olun.
- Açma / kapama kolunu dikey konumdan yatay konuma getirin. **Şek. 2**
- Kilitleme mekanizmasını tetiklemek için, sürgü sonunda hafif bir kuvvet uygulayın.
- Kapalı konumda kapağın hazne üzerinde serbestçe dönebilmesi normaldir.

Dişli, kapağın kenarı ile temas etmelidir.

Kapağı kapatamazsanız:

- Açma/kapama kolunun dikey durumda olduğunu kontrol edin.
- Kapak lastiğinin yerine doğru şekilde yerleştiğini kontrol edin.

Kullanım

Nutricook+ 'unuzun kullanımına alışmanız ve imalat kalıntılarını (toz) bertaraf etmek için, ilk pişirme işlemini yalnızca su ile gerçekleştirmenizi tavsiye ediyoruz.

Nutricook+ 'u seçici anahtar sizden tarafa gelecek şekilde çevirin.

- Hazneyi 2/3 oranında su ile doldurun (MAKS 2).
- Buhar sepetini hazne içine yerleştirin.
- Nutricook+'u kapatın.
- Basınç seçici anahtarını "Prog 4" konumuna ayarlayın.
- Zamanlayıcıyı 20 dakika olarak ayarlayın.
- Nutricook+ tencerenizi yüksek ateşe ayarlanmış ocağın üzerine koyun.

İlk sesli sinyalde, sayaç tarafından size ısıtma kaynağını azaltmanız işaret

edilir. **Basınç altında pişirme başlar.**

- **İkinci sesli sinyalde**, seçici anahtarı  konumuna ayarlayın: Kısık ateşte pişirme başlar **Şek. 12** Ocağı kapatın.
- **Üçüncü sesli sinyalde, pişirme işlemi tamamlanır.**
- Emniyet çubuğunun indirilmesinden emin olun ve tencerenizi açın.

Açmak için zorlamayın, emniyet çubuğunun aşağı durumunda olduğundan emin olun

Pişirme öncesi

Nutricook+ 'u seçici anahtar sizden tarafa gelecek şekilde çevirin.

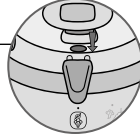

- Her kullanımdan önce, kumanda modülünün yerine doğru bir şekilde tespit edildiğinden emin olun (bir madeni para kullanabilirsiniz) ve kapak içindeki basınç tahliye vanasının (O) hareketli olduğunu kontrol edin.
- Ayrıca tahliye kanalını (A) ve emniyet supabını (M) kontrol edin: Bkz. sayfa 4.

Tüm pişirme cihazları için olduğu gibi, Nutricook+ 'u çocukların bulunduğu ortamlarda kullanırken çok dikkatli olun

Minimum doluluk

Buhar sepeti içine yerleştirilen besinler, Nutricook+ kapağına dokunmamalı, 2/3 doluluk oranını (MAKS. 2) aşmamalıdır.

Doğrudan hazne içinde pişirmek için:

- Hazneye daima en az 250 ml sıvı doldurun. **Şek. 3.**

Buharlı pişirme için:

- Haznenin tabanına 750 ml su doldurun.
- Buhar sepetini haznenin tabanına yerleştirin. **Şek. 5.**

Nutricook+ içinde sıvı olmadan ısınmışsa:

- Nutricook+ tencerenizin bir Anlaşmalı TEFAL Servis Noktası tarafından kontrol edilmesini sağlayın.

Maksimum doluluk

- Nutricook+ tencerenizi, hazne yüksekliğinin 2/3'ünden yüksek asla doldurmayın (MAKS 2 işaretli). **Şek. 4.**

Bazı besinler için:

- Pirinç, baklagiller, kurutulmuş sebze, komposto, bal kabağı, kabak, patates, havuç gibi pişirme sırasında şişen veya köpüren gıdalar için, düdüklü tencere maksimum 1/3'ü (MAKS 1 yer işaretli) kadar dolu olmalıdır. - **Şek. 6.**

Pişirme sırasında

Çalışma supabından çıkan buhar çok sıcaktır.

- Kısık ateşte pişirme sırasında Nutricook+ 'u yanlışlıkla açarsanız, derhal kapatın. Bu pişirme işlemi etkilemeyecektir.
- Pişirme aşamaları sırasında zamanlayıcıyı yerinden çıkarmayın.
- Herhangi bir zamanda, 2 tuşa aynı anda basarak, zamanlayıcıyı tamamen durdurabilirsiniz.
- Pişirme sırasında, zamanlayıcı ancak ürün üzerine yerleştirilmiş pişirme süresinde değişiklik yapılabilir. Kısık ateşte pişirme sırasında, pişirme süresinde değişiklik yapılamaz.

Kısık ateşte pişirme tamamlanmadan Nutricook+ 'un kapağını açmayın, aksi halde besinler tamamen pişmeden pişirme işlemi durdurabilirsiniz. "Pişirme sonu" paragrafına bkz.

HATA MESAJI

Zamanlayıcı kısa aralıklı bip sinyali verir

- Aşağıdakilerden emin olun:**
- Zamanlayıcının Nutricook+ üzerine doğru bir şekilde yerleştirilmiş olduğundan,
 - Bir pişirme programının seçilmiş olduğundan,
 - Ters yerleştirilen kapağın + ve - tuşlarına dokunmadığından.



Pişirme sonu

- Düşük ateşte basınçlı pişirme işlemi takiben, üçüncü bir sinyal ile pişirme işleminin tamamlandığı haber verilir.
- Emniyet çubuğunun (D) aşağı konumda olduğunu kontrol edin. Kapağı açmak için, açma/kapama kolunu dikey duruma kaldırın. **Şek. 1.**

Açmak için zorlamayın, emniyet çubuğunun aşağı durumda olduğundan emin olun.

- Zamanlayıcıyı çıkarın, Nutricook+'u durulayın ve kurulayın.

Buhar sepetinin kullanımı

- Haznenin tabanına 750 ml su doldurun.
- Buhar sepetini haznenin tabanına yerleştirin. Şek. 5.
- Su sepetin tabanına hafifçe dokunmalıdır.

Kumanda modülünün takılması ve çıkarılması

- Kumanda modülü, Nutricook+'unuzun kolay temizlenmesi için düşünülmüştür.

Modülü kapaktan çıkarmak için:

- Kapağı döndürün.
- Modülü diğer elinizle tutarken modül sabitleme somununu madeni para yardımıyla sökün.
- Kapağı döndürün ve modülü çıkarın.

Kumanda modülünü kapak üzerine sabitlemek için:

- Lastiği kapak üzerine yerleştirin.
- Modülü kapak üzerine yerleştirin.
- İkisini birden modülü kapak üzerinde tutarak çevirin, sabitleme somununu bir madeni para yardımıyla sıkıştırın.

Kumanda modülü yalnızca tek bir yönde yerleştirilebilir.

- Nutricook+'u asla çemberi olmadan kullanmayın.

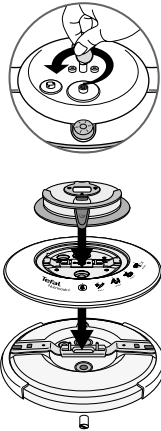

Zamanlayıcının takılması ve çıkarılması

- Zamanlayıcıyı (C) yerine takmak için Şek. 7, öncelikle ön kısmını yerleştirin, ardından arka kısmını klipsleyin.
- Zamanlayıcıyı (C) çıkarmak için, dilin üzerine basın ve kaldırın.

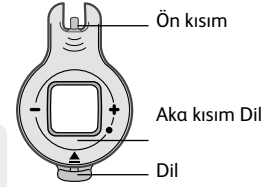

Öffnen Sie den Nutricook+ nicht vor Ablauf der sanften Garphase. Es besteht das Risiko, dass Sie den Garvorgang abbrechen, bevor die Zutaten vollständig gar sind. Siehe Abschnitt "Nach Ablauf des Garvorgangs".

Temizlik ve Bakım

Besinleri Nutricook+ içinde bekletmeyin.

- Cihazınızın düzgün bir şekilde çalışması için her kullanımdan sonra temizlik ve bakım önerilerine uyun.
- Her kullanımdan sonra bulaşık deterjanı ilave edilmiş ılık suyla Nutricook+'unuzu yıkayın. Aynı işlemi buhar sepeti için de gerçekleştirin.
- Asla çamaşır suyu veya kloraklı ürünler kullanmayın; paslanmaz çeliğin kalitesine zarar verebilir.

Hazneyi temizlemek için

Haznenin içi:

- Bulaşık süngeri ve bulaşık deterjanıyla yıkayın.
- Paslanmaz çelik gövdenin içerisinde renkli gölgeler veya beyaz izler (mineral birikimi) mevcutsa, beyaz sirkeyle temizleyin.
- Hazneyi bulaşık makinesinde yıkayabilirsiniz.

Haznenin dışı:

- Bir sünger ve bulaşık deterjanıyla yıkayın.

Kapağı temizlemek için

Zamanlayıcıyı asla su altına tutmayın, bulaşık makinesinde yıkamayın.

- Zamanlayıcıyı çıkarın.
- Zamanlayıcıyı, kapak lastiğini ve modülü çıkardıktan sonra, kapağı bulaşık makinesine koyabilirsiniz.

- Basınç tahliye vanasını (O) temizlemek için: Kumanda modülünü çıkarın ve kapağı su altına tutun. Vana kanalının tıkanmadığını işiğ tutarak kontrol edin. Şek. 14.
- Otomatik hava tahliye sisteminin tabanını (B) yanlışlıkla çıkarmanız durumunda, bastırarak çevirerek yerine takın.

Kapak lastiğini temizlemek için

Kapak lastiğini asla bulaşık makinesine koymayın.

- Her pişirme işleminden sonra, kapak lastiğini (H) ve yuvasını temizleyin.
- Kapak lastiğini bir sünger ve bulaşık deterjanıyla yıkayın.
- Kapak lastiğini yerine takmak için, "kapak tarafı" ibaresinin kapak tarafına gelmesine dikkat edin Şek. 15.

Kumanda modülünü, supaplarını ve çemberi temizlemek için

- Kumanda modülünü kapaktan çıkarın: "Kumanda modülünün takılması ve çıkarılması" paragrafına bkz. Modülü su altına tutarak yıkayın.

Kumanda modülünü asla açmayın.

- Buhar tahliye kanalının (A) tıkanmadığını gün işiğine tutarak kontrol edin Şek. 16. Tıkanmışsa, su altına tutun.
- Kapak içinde bulunan çalışma supabının (L) hareketli olduğunu, program seçici anahtarını "prog 1" konumuna getirerek ve parmağınızla bastırarak kontrol edin: Şek. 17. Bu supabı su altına tutarak temizleyebilirsiniz.
- Ayrıca, emniyet supabının (M), kanalın orta kısmında hareket etmesi gereken sivri olmayan bir çubukla sertçe bastırarak düzgün çalıştığını kontrol edin: Şek.18. Bu supabı su altına tutarak temizleyin.

Bu işlemi gerçekleştirmek için sivri uçlu veya kesici bir nesne kullanmayın.

- Modülün sızdırmazlık contasının (K) yerine doğru bir şekilde yerleştirildiğini kontrol edin. Bu conta yoksa veya hasarlıysa, Nutricook+'un çalışması sırasında modül altında kaçak olabilir. Conta şekli sayesinde kolayca çıkarılıp, takılabilir. Gerekirse, bu parçayı yetkili TEFAL Servislerinden edinebilirsiniz.
- Emniyet çubuğunun (D) temiz olduğunu kontrol edin, su altına tutarak temizleyebilirsiniz.
- Plastik kısımların besinler tarafından (havuç, portakal vb.) boyanması halinde, gıda yağına batırılmış bir bezle silin ve ardından alışıldığı gibi yıkayın.

Zamanlayıcıyı temizlemek için

Zamanlayıcıyı bulaşık makinesine koymayın.

- Temiz ve kuru bir bez kullanın.
- Çözücü madde kullanmayın.
- Zamanlayıcıyı asla su altına tutmayın.

Zamanlayıcının pilinin değiştirilmesi

- Pil ömrü, zamanlayıcının kullanım sıklığına göre değişir. Yine de ekranda tamamen veya kısmen kaybolma tespit etmeniz halinde, pili değiştirmeniz gerekir.
- Çevre korumasına katkıda bulunmak için, kullanılmış pilleri çıkarın. Pilleri evsel atıklar ile birlikte imha etmeyin, özel bir toplama merkezine bırakın. Zaman sayacının pili, yuvarlak tip, manganez içeren bir lityum pildir. Avrupa düzenlemesine uygundur.
- Sayaç içinde bulunan CR2032 referans pilinizi değiştirebilir veya bu tip hizmeti sağlayan bir servise değiştirebilirsiniz.
- Pili sayacınızdan çıkarmak için, pil kapağını çıkarın. Şek. 11.
- Pil kapağını yavaşça kapatın, dayanağından ileri itmeye çalışmayın. Şek. 11.



Kullanım tavsiyeleri:

- Kapatırken pil kapağını zorlamayın.
- Kaybetmeniz halinde, tüm Anlaşmalı TEFAL Servis Noktalarından yeni bir zamanlayıcı temin edebilirsiniz.

Nutricook+'u rafa kaldırmak için

- Kapağı gövdenin üzerinde ters çevirin.

Güvenlik

Nutricook+ tencereniz, birçok güvenlik mekanizmasıyla donatılmıştır.

Kapama güvenliği

- Çeneler, kapağın kenarı ile temas etmelidir. Temas etmiyorsa, emniyet çubuğu seviyesinde buhar kaçağı vardır ve Nutricook+ basınç altına alınmaz.

Açma güvenliği

- Nutricook+ basınç altındaysa, açma/kapama kolu hareket edemez, zira mekanizması emniyet çubuğu tarafından engellenecektir.
- Bu durumda açmak için zorlamayın, anahtarını  konumuna getirin, Nutricook+’u açmadan önce emniyet çubuğunun (D) inmesini bekleyin.

Aşırı basınç emniyetleri

- Nutricook+ tencereniz, iki adet basınç emniyeti ile donatılmıştır:
- İlk mekanizma: Emniyet supabı (M) basıncı tahliye eder ve kumanda modülü altından buhar çıkar: **Şek. 17.**
- İkinci mekanizma: Conta (H), kapak ve hazne arasından buharın çıkmasına izin verir. **Şek. 20.**
- Fazla basınç güvenlik sistemlerinden biri devreden çıkarsa:
 - Ocağın altını kapatın.
 - Nutricook+’un tamamen soğumasını bekleyin.
 - Kapağı açın.
 - Çalışma supabını (L), buhar tahliye kanalını (A), emniyet supabını (M) ve kapak lastiğini (H) kontrol edin ve temizleyin.

Özellikler

Uygun ısı kaynakları:



Hazneyi içi boşken ısıtmayın; aksi halde ürün hasar görebilir.

- Elektrikli ve indüksiyonlu ocağın üzerine, Nutricook+ tencerenizin taban çapına eşit veya daha küçük çaplı bir plakaya yerleştirin.
- Cam seramik ocak üzerinde, hazne tabanının temiz olduğundan emin olun.
- Gaz ocağı üzerinde, alevler hazne çapının dışına yayılmamalıdır
- Nutricook+ tencerenizin tüm ocaklar üzerinde iyice ortalandığına dikkat edin.

Nutricook+ tabanının çapı

Kapasite	Hazne iç Ø	Ø Taban	Referanslar	Hazne ve kapak malzemesi
6 l	22 cm	18 cm	P42207	Paslanmaz
8 l	25 cm	20 cm	P42214	

Normlara ilişkin bilgiler

- Üst işleyiş basıncı: 85 kPa
- Maksimum emniyet basıncı: 120 kPa

TEFAL aksesuarları

- Nutricook+ tencerenizin ticari olarak temin edilebilir aksesuarları aşağıdadır.
- Diğer parçaların değiştirilmesi veya onarımı için, Anlaşmalı TEFAL Servisleri ile irtibata geçin.
- Yalnızca modelinize uygun, orijinal TEFAL yedek parçalarını kullanın.

Aksesuarlar	Referanslar
Conta 6L / 8 L	X1010004 / X1010003
Zamanlayıcı	X1060003

Garanti

- Kullanım talimatlarında öngörülen şekilde kullanıldığı takdirde, yeni TEFAL düdüklü tencerenizin **paslanmaz çelik gövdesi** aşağıdakilere karşı **10 yıl garantilidir**:

- Gövdenin metal yapısından kaynaklanan tüm arızalar,
- Metal tabanın erken aşınması.

Gövdenin diğer malzemeleri ve düdüklü tencerenizin diğer tüm parçaları satın alınan tarihten itibaren satın alınan ülkede yürürlükte olan yasayla belirlenen garanti süresi boyunca her türlü üretim hatası ve malzeme

kusuruna karşı garantilidir.

Bu garanti, ürünün kasa fişi veya satın alınma tarihini içeren faturası ibraz edildiğinde geçerlidir.

Aşağıdakiler garanti kapsamında değildir:

- Yapışmaz kaplamalı gövdeler için, eskimeye dayalı çizikler ve solma.
 - Yapışmaz kaplamalı gövde ile kapağın temasından kaynaklanan çizikler.
 - Önemli uyarıların dikkate alınmaması veya yanlış kullanımdan kaynaklanan arızalar, özellikler:
- > Çarpma, düşme, fırına koyma...
- Yalnızca Anlaşmalı TEFAL Servis Noktaları bu garantiden yararlanmanıza onay verebilir.
 - Size en yakın Anlaşmalı TEFAL Servis Noktasının adresini öğrenmek için 444 40 50 numaralı hattı arayın.

Üretici Firma

GROUPE SEB International
Chemin du Petit Bois Les 4 M-BP 172
69134 ECULLY Cedex –FRANCE
Tel:0033 472 18 18 18
Fax:00 33 472 18 16 55

İthalatçı Firma

Groupe SEB İstanbul Ev Aletleri Tic. A.Ş.
Dereboyu Cd. Bilim Sk. Sun Plaza No:5
K:2 Maslak İstanbul - Türkiye
Danışma Hattı : 444 40 50

Taşıma ve nakliye sırasında dikkat edilecek hususlar;

- Taşıma ve nakliye sırasında ürünü mutlaka kutusu ile birlikte taşıyınız. Ürünün kutusu, ürünü fiziksel hasarlara karşı koruyacaktır.
- Cihazın veya kutusunun üzerine ağır cisimler koymayınız. Cihaz zarar görebilir.
- Cihazın düşürülmesi durumunda cihaz çalışmayabilir veya kalıcı hasar oluşabilir.
- Fazlasıyla soğuk veya sıcak, üründe deformasyona neden olabilir. Elektronik devrelerin ömrünü kısaltabilir veya çalışmamasına neden olabilir.

Kullanım Ömrü;

- İsticılar, Fanlar, Nemlendiriciler, Hava Temizleme, Süpürgeler, Fırınlar, Mikrodalga Fırınlar, Düdüklü Tencere ve ütüler" için kullanım ömrü 10 yıldır.
- Diğer tüm ürünlerin kullanım ömrü 7 yıldır.

GARANTİ İLE İLGİLİ DİKKAT EDİLMESİ GEREKEN HUSUSLAR

Groupe Seb İstanbul tarafından verilen bu garanti, ürünün kullanma kılavuzunda yer alan hususlara aykırı kullanılmasından doğacak arızaların giderilmesini kapsamadığı gibi, aşağıdaki durumlar garanti dışı işlem görür ve arızaların giderilmesi ücret karşılığında yapılır.

- 1) Bu ürün ev kullanımı için tasarlanmış olması sebebiyle Profesyonel kullanım için uygun değildir, profesyonel amaç ile kullanımı nedeniyle oluşabilecek tüm arızalar,
- 2) Kullanma hatalarından meydana gelen hasar ve arızalar,
- 3) Ürünün kullanım kılavuzunda belirtilen bakımlarının yeterli ve zamanında yapılmaması,

- 4) Hatalı elektrik tesisatı kullanılması nedeniyle meydana gelebilecek arıza ve hasarlar,
- 5) Tüketici ürünü teslim aldıktan sonra, dış etkenler nedeniyle (vurma, çarpma vs.) meydana gelebilecek hasarlar,
- 6) Garanti dahilinde onarım için yetkili servise başvurmadan önce Groupe Seb yetkili personeli veya Yetkili Servis personeli dışında herhangi birinin, cihazı onarma veya tadilatına kalkışması veya cihazın deforme edilmesi durumunda,
- 7) Ürünün profesyonel amaçlı kullanımı durumunda, ürün garanti dışı işlem görür ve arızaların giderilmesi ücret karşılığında yapılır.

Ayrıca, üründe kullanılan aksesuarlar ve sarf malzemeler garanti kapsamında bedelsiz olarak işlem göremez.

Malın kullanma kılavuzunda yer alan hususlara aykırı kullanılmasından kaynaklanan arızalar garanti kapsamı dışındadır. Malın ayıplı olduğunun anlaşılması durumunda tüketici, 6502 sayılı Tüketicinin Korunması Hakkında Kanununun 11 inci maddesinde yer alan;

- a) Sözleşmeden dönme,
- b) Satış bedelinden indirim isteme,
- c) Ücretsiz onarılmasını isteme,
- d) Satılanın ayıpsız bir misli ile değiştirilmesini isteme, haklarından birini kullanabilir.

Tüketicilerimiz olası şikayet ve itiraz başvurularını tüketici mahkemelerine ve tüketici hakem heyetlerine yapabilirler.

-AEEE YÖNETMELİĞİNE UYGUNDUR.

MÜŞTERİ HİZMETLERİ ÇAĞRI MERKEZİ
444 40 50

Düzenlemelerle ilgili ibareler

İbare	Yeri
Üretici veya ticari marka adı	Kapak lastiği
İmalat yılı ve partisi / donanım kimliği / model referansı	Bir çenenin üst kenarında, kapak "açık" durumdayken görünür durumdadır.
Üst çalışma basıncı, Üst emniyet basıncı	Kumanda modülü altında, modül kapaktan çıkarılmış.
Kapasite	Haznenin dış tabanında

TEFAL sorularınıza cevap veriyor

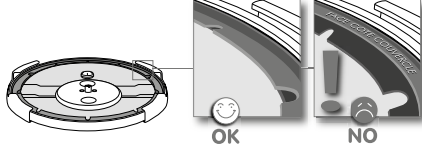
Sorunlar	Tavsiyeler
Kapağı kapatamazsanız:	<p>Açma/kapama kolunun dikey durumda olduğunu kontrol edin. Kapak lastiğinin düzgün şekilde yerleştirildiğini kontrol edin, "Temizlik ve bakım" paragrafına bakın.</p> 
Nutricook+ tencereniz içinde sıvı yokken basınç altında ısırırsa:	Nutricook+ tencerenizi bir Anlaşmalı TEFAL Servis Noktası tarafından kontrol edilmesini sağlayın.
Emniyet çubuğu takılı değilse ve pişme sırasında supaptan hiçbir şey çıkmıyorsa:	<p>Şunları kontrol edin:</p> <ul style="list-style-type: none"> - Pişirme programı seçme anahtarının pişirme programlarından birine ayarlandığını, - Nutricook+'un doğru kapandığından
Emniyet çubuğu takılıysa ve pişme sırasında supaptan hiçbir şey çıkmıyorsa:	<p>Bu ilk dakikalarda normaldir. Sorun devam ederse, ⚙️ programını seçin. Emniyet çubuğunun aşağı inmesini bekleyin, açma/kapama kolunu dikey duruma getirin. Çalışma supabını ve buhar tahliye kanalını su altına tutarak temizleyin ve emniyet supabının vanasının hareketli olduğunu kontrol edin: Şek. 17. Temizlik ve bakım paragrafına bkz.</p>
Kapağın etrafından buhar çıkıyorsa, aşağıdakileri kontrol edin:	<p>Kapağın iyice kapandığını. Kapak lastiğinin kapağa doğru şekilde yerleştirildiğini. Lastiğin iyi durumda olduğunu; gerekirse değiştirin. Kapak, kapak lastiği ve kapaktaki lastik yuvasının temiz olduğunu. Haznenin kenarının iyi durumda olduğu.</p>

Sorunlar	Tavsiyeler
Kapağın etrafından ısılk çalarcasına bir gürlütü ile buhar çıkıyorsa, aşağıdakileri kontrol edin:	Kapak lastiğinin kapak ve hazne arasında sıkışmadığını.
Kapağı açamazsanız:	<p>Anahtarın ⚙️ konumunda olduğunu kontrol edin. Emniyet çubuğunun aşağı pozisyonunda olduğunu kontrol edin. Aksi halde, basıncı tahliye edin. Supaba asla müdahale etmeyin.</p>
Gıdalar pişmezse veya yanarsa, aşağıdakileri kontrol edin:	<p>Pişirme süresi. Isı kaynağı gücü. Pişirme programı seçici anahtarının doğru konuma ayarlanması. Sıvı miktarı.</p>
Nutricook+ tencerenizde gıdalar yanarsa:	Yıkamadan önce hazneyi suda bekletin. Asla çamaşır suyu veya kloraklı
Güvenlik sistemlerinden biri devreden çıkarsa:	<p>Ocağın altını kapatın. Nutricook+ tencerenizi hareket ettirmeden soğumaya bırakın. Seçici anahtar ⚙️ programına getirin. Emniyet çubuğunun inmesini bekleyin ve kapağı açın Çalışma supabını, buhar çıkış borusunu, güvenlik supabını ve kapak lastiğini kontrol edin ve temizleyin. Arıza devam ederse, tencerenizin bir Anlaşmalı TEFAL Servis Noktası tarafından kontrol edilmesini sağlayın.</p>
Basınç tahliye vanası (O) çıkarılırsa:	Nutricook+ tencerenizi bir Anlaşmalı TEFAL Servis Noktası tarafından tamir edilmesini sağlayın.



Çevre korumasına katkıda bulunun!

- ① Cihazınız yeniden kullanılabilir veya geri dönüşümü sağlanabilir malzemeler içermektedir.
- ➔ Gerekli işlemlere tabi tutulabilmesi için, bu amaca yönelik oluşturulmuş toplama noktalarına veya bu tip kuruluşların olmaması halinde tescilli bir hizmet servisine teslim edin.